



## Ministero delle Infrastrutture e dei Trasporti

DIPARTIMENTO PER I TRASPORTI, LA NAVIGAZIONE  
ED I SISTEMI INFORMATIVI E STATISTICI  
DIREZIONE GENERALE TERRITORIALE DEL NORD OVEST

CENTRO PROVE AUTOVEICOLI  
DI MILANO

Alla Ditta: **29 APR. 2011**

RADEX S.R.L.  
Corso Aosta 17  
13046 LIVORNO FERRARIS

Prot.n° **021877**  
Allegati: vari

### OGGETTO:

Dispositivo: Luce posizione anteriore mutuamente incorporata con il catadiottro bianco

Marchio: **RADEX 910**

In esito a quanto richiesto con la domanda del 06/04/2011, visto l'esito delle prove descritte nei verbali n.00446 e 00447/MI11 del 19/04/2011 di questo ufficio, si comunica che per il dispositivo in oggetto si è dato corso all'omologazione ECE .

Il numero di omologazione assegnato da riportare in modo visibile su ogni esemplare del dispositivo è:

**E<sub>3</sub>** 02 IA - 02 A **2934**

Si trasmettono, in allegato , I sottoelencati documenti relativi all'approvazione del dispositivo in oggetto:

- Certificato di omologazione
- Relazione tecnica
- Verbali di prova n° 00446/MI11 e 00447/MI11 del 19/04/2011
- Disegni tecnici

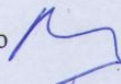
Responsabile del procedimento Ing. Maddalena Bennardo 

IL DIRETTORE  
(Dott.Ing. Guido Antonio Rossi)

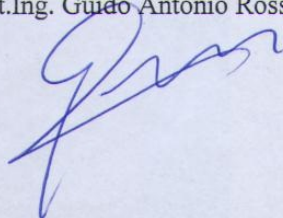





# Ministero delle Infrastrutture e dei Trasporti

DIPARTIMENTO PER I TRASPORTI, LA NAVIGAZIONE  
ED I SISTEMI INFORMATIVI E STATISTICI  
DIREZIONE GENERALE TERRITORIALE DEL NORD OVEST

CENTRO PROVE AUTOVEICOLI  
DI MILANO

imposta di bollo  
assolta mediante  
versamento in c/c  
postale ai sensi  
dell'art. 2 della  
legge 24 / 9 / 87  
n. 391 e successive  
modificazioni.

Comunicazione Concernente :<sup>1</sup>  
concerning:

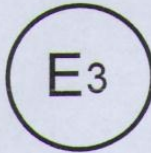

L'OMOLOGAZIONE  
APPROVAL GRANTED  
L'ESTENSIONE  
APPROVAL EXTENDED  
IL RIFIUTO DELL'OMOLOGAZIONE  
APPROVAL REFUSED  
LA REVOCA DELL'OMOLOGAZIONE  
APPROVAL WITHDRAWN  
LA CESSATA PRODUZIONE  
PRODUCTION DEFINITELY DISCONTINUED

di un tipo di CATADIOTTO in applicazione del Regolamento 03 Emend. 02  
of a type of retro-reflecting device pursuant to Regulation No. 03 Amend.02

No. Omologazione **E3 02 IA** 2936 Est.//  
Approval No. Extension No

1. Nome commerciale o marchio del dispositivo : **RADEX**  
Trade name or mark of the device
2. Codice del produttore per il dispositivo : **910**  
Manufacturer's name for the type of device
3. Nome e indirizzo del produttore: **RADEX srl -Cso Aosta 17- Livorno Ferraris VC**  
Manufacturer's name and address
4. Se necessario, nome ed indirizzo del rappresentante del produttore: //  
If applicable, name and address of the manufacturer's representative
5. Presentato per l'omologazione il: **06/04/2011**  
Submitted for approval on
6. Servizio tecnico incaricato delle prove di omologazione: **CPA di Milano**  
Technical service responsible for conducting approval tests
7. Data del verbale emesso da questo servizio: **19/04/2011**  
Date of test report
8. Numero del verbale emesso da questo servizio: **00446/MI11**  
Number of test report
9. Descrizione concisa<sup>1</sup>:  
Concise description<sup>1</sup>
  - Dispositivo singolo e parte un dispositivo assemblato  
In isolation/part of an assembly of devices
  - Colore della luce emessa: **BIANCA/ROSSA/ARANCIO**  
Colour of light emitted: white/red/amber:
  - Installazione come parte integrale di un fanale che è integrato nel corpo del veicolo: **Sì / NO**  
Installation as an integral part of a lamp which is integrated into the body of a vehicle: yes/no
  - Condizioni geometriche di installazione e relative variazioni, se esistono: //  
Geometric conditions of installation and relating variations, if any
10. Posizione del marchio di omologazione: **sul bordo (vedi disegno)**  
Position of the approval mark
11. Ragioni per l'estensione (se applicabile) : //  
Reason(s) for extension (if applicable)
12. L'omologazione è **accordata/rifiutata/estesa/ritirata**<sup>1</sup>  
Approval granted/refused/extended/withdrawn<sup>1</sup>
13. Luogo : **MILANO**  
Place
14. Data : **27 APR. 2011**  
Date
15. Firma: **Dott.Ing. Guido Antonio Rossi**  
Signature
16. I seguenti documenti, riportanti il numero di omologazione sopra indicato, sono disponibili su richiesta.
17. The following documents, bearing the approval number shown above, are available on request

<sup>1</sup> Barrare cio' che non è applicato  
<sup>1</sup> Strike out what does not apply



IL DIRETTORE  
Dott.Ing. Guido Antonio Rossi





## Ministero delle Infrastrutture e dei Trasporti

DIPARTIMENTO PER I TRASPORTI, LA NAVIGAZIONE  
ED I SISTEMI INFORMATIVI E STATISTICI  
DIREZIONE GENERALE TERRITORIALE DEL NORD OVEST

CENTRO PROVE AUTOVEICOLI  
DI MILANO

Imposta di bollo  
assolta mediante  
versamento in un  
postale ai sensi  
dell'art. 2 della  
legge 24 / 9 / 87  
a 361 e successive  
modificazioni.

Comunicazione Concernente :<sup>1</sup>  
concernine

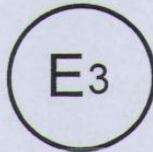

L'OMOLOGAZIONE  
APPROVAL GRANTED  
L'ESTENSIONE  
APPROVAL EXTENDED  
IL RIFIUTO DELL'OMOLOGAZIONE  
APPROVAL REFUSED  
LA REVOCA DELL'OMOLOGAZIONE  
APPROVAL WITHDRAWN  
LA CESSATA PRODUZIONE  
PRODUCTION DEFINITELY DISCONTINUED

di un tipo di dispositivo **LUCE DI POSIZIONE ANTERIORE**  
in applicazione del **Regolamento 07 Emend. 02**  
of a type of device pursuant to Regulation No. 7 Emend.02

No. Omologazione **E3 02 A**  
Approval No

2936

Est.//  
Extension No

**RADEX**

1. Nome commerciale o marchio del dispositivo :  
Trade name or mark of the device
2. Codice del produttore per il dispositivo : **910**  
Manufacturer's name for the type of device
3. Nome e indirizzo del produttore: **RADEX srl -Cso Aosta 17- Livorno Ferraris VC**  
Manufacturer's name and address
4. Se necessario, nome ed indirizzo del rappresentante del produttore: /  
If applicable, name and address of the manufacturer's representative
5. Presentato per l'omologazione il: **06/04/2011**  
Submitted for approval on
6. Servizio tecnico incaricato delle prove di omologazione: **CPA di Milano**  
Technical service responsible for conducting approval tests
7. Data del verbale emesso da questo servizio: **19/04/2011**  
Date of report issued by that service
8. Numero del verbale emesso da questo servizio: **00447/MI11**  
Number of report issued by that service
9. Descrizione concisa:  
Concise description
  - Categoria del dispositivo: **A**  
By category of lamp
  - Montaggio esterno o interno o entrambi  
For mounting either outside or inside or both
  - Colore della luce emessa: **ROSSA / BIANCA**  
Colour of light emitted: red / white
  - Numero e categoria e tipo di sorgente luminosa : **n.1 C5W**  
Number and category of filament lamp(s):
  - Tensione e potenza  
Voltage and wattage
  - Codice identificativo modulo sorgente luminosa:  
Light source module specific identification code
  - Solo per montaggio ad altezza minore o uguale a 750mm sul terreno: **SI/NO**  
Only for limited mounting height of equal to or less than 750 mm above the ground: yes/no
  - Applicazione di un accenditore/dispositivo di comando dell'intensità variabile://  
Application of an electronic light source control gear/variable intensity control
    - a) Facente parte del dispositivo: **SI/NO**  
being part of the lamp: yes/no
    - b) Non facente parte del dispositivo: **SI/NO**  
being not part of the lamp: yes/no
  - Tensione di ingresso applicata ad un accenditore/dispositivo di comando dell'intensità variabile:  
Input voltage(s) supplied by an electronic light source control gear/variable intensity control
  - Produttore e n° identificazione dell'accenditore/dispositivo di comando dell'intensità variabile  
Electronic light source control gear manufacturer and identification number (when the light source control gear is part of the lamp but is not included into the lamp body)
  - Intensità luminosa variabile: **SI/NO**  
Variable luminous intensity: yes/no

<sup>1</sup> Barrare cio' che non è applicato

10. Posizione del marchio di omologazione: **sul bordo (vedi disegno)**  
Position of the approval mark
11. Ragioni per l'estensione (se applicabile) : //  
Reason(s) for extension (if applicable):
12. L'omologazione è **accordata/rifiutata/estesa/ritirata**  
Approval granted/extended/refused/withdrawn
13. Luogo : **MILANO**  
Place:
14. Data : **27 APR. 2011**  
Date
15. Firma: **Dott.Ing. Guido Antonio Rossi**  
Signature
16. La lista di documenti depositata presso il Servizio Amministrativo che ha emesso l'omologazione è  
annessa a questo dossier e può essere ottenuta su richiesta.  
The list of documents deposited with the Administrative Service, which has granted approval, is annexed to this communication and may be obtained on request.



IL DIRETTORE  
**Dott.Ing. Guido Antonio Rossi**



SEZ. M-M  
Scala (1:1)

Saldatura ad ultrasuoni per garantire la protezione della parte catodiottrica.

Lampada : C5W 12Volt con attacco SV8-5-8

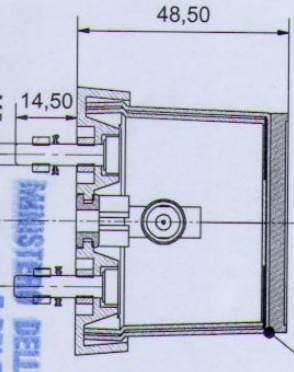

SEZ. N-N  
Scala (1:1)

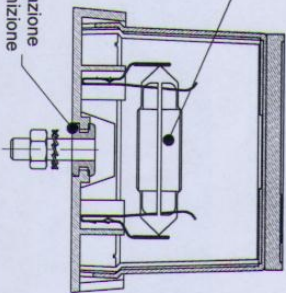

MINISTERO DELLE INFRASTRUTTURE E DEI TRASPORTI  
E DEI TRASPORTI  
OMOLOGAZIONE DEI TRASPORTI TERRESTRI  
SERVIZIO PROVE AUTOVEICOLI - MILANO  
OMOLOGATO

DET. K  
Scala (2:1)

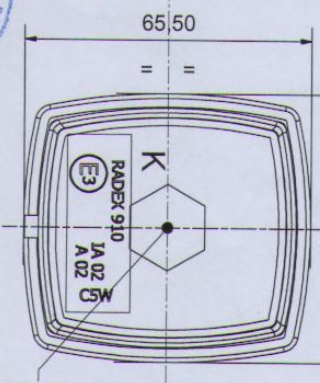
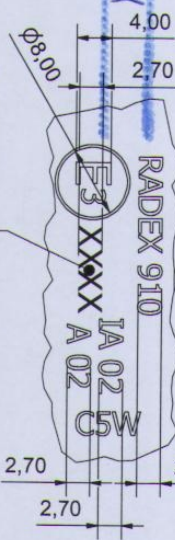

FUNZIONI		Regolamenti ECE				
Luce di Posizione Anteriore	N°7 Emend.02	A 02	7	7	6.8	6.8
Catadiotro Classe IA	N°3 Emend.02	IA 02	26	26	25	25

ITEM	PART NUMBER	MATERIALE	QTY
14	Rosetta-DIN6798A-M5		2
9	LAMPADA C5W Attacco SV8-8,5		1
8	MOLLA_CONTATTO	ACCIAIO BON. + Znt	2
7	GUARNIZIONE	BIANCA	2
6	CATADIOOTTRO 1845 mm²	GOMMA	1
5	RETRO - FRONTALE	PMMA CRISTALLO	1
4	RETRO - INSERITO	PMMA CRISTALLO	1
3	DADO M5	ACCIAIO + Znt BIANCA	2
2	VITE - ISO 4017 - M5X20	ACCIAIO + Znt BIANCA	4
1	BASE	PP + TALCO - NERO	2
			1

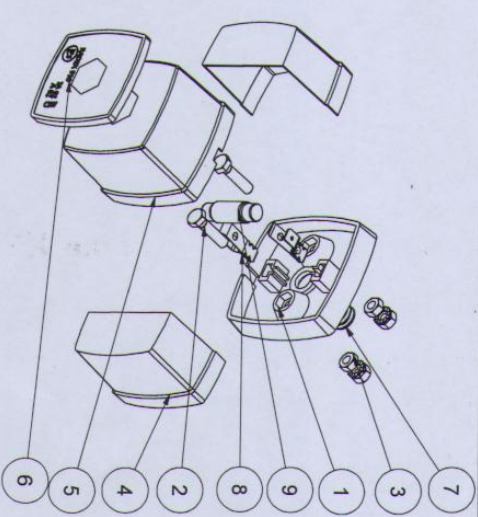

Tutti i componenti trattati con zincatura sono esenti da Cromo esavalente.

RADEX S.R.L.

Proprietà e diritti sono riservati a RADEX S.R.L.		Descrizione		Archivio	
CASA ACQUA, LT 12046 - Livorno Ferraris (VC)		LUCE POSIZIONE e CATADIOOTTRO ANTERIORI - MOD. 910		910 Grafici	
Senza autorizzazione scritta da RADEX S.R.L. questo disegno non potrà essere utilizzato per la realizzazione dell'oggetto riprodotto, né venire comunicato a terzi ed è rimesso in custodia del cliente.		Disegno realizzato con AUTODESK INVENTOR. Non sono ammessi stampi e/o moduli manuali.		Data 15/11/2010	
Equipato da		Formato		Stampo n°	
Annullo e Sostituisce		Scale		Codice	
BG		A3		Riferisci	
				Tratt. Superf.	

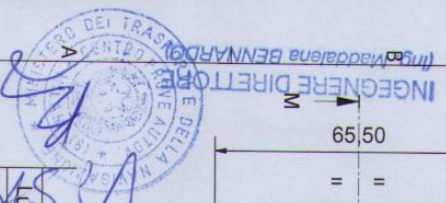

6 5 4 3 2 1